

Drawing
外觀図面

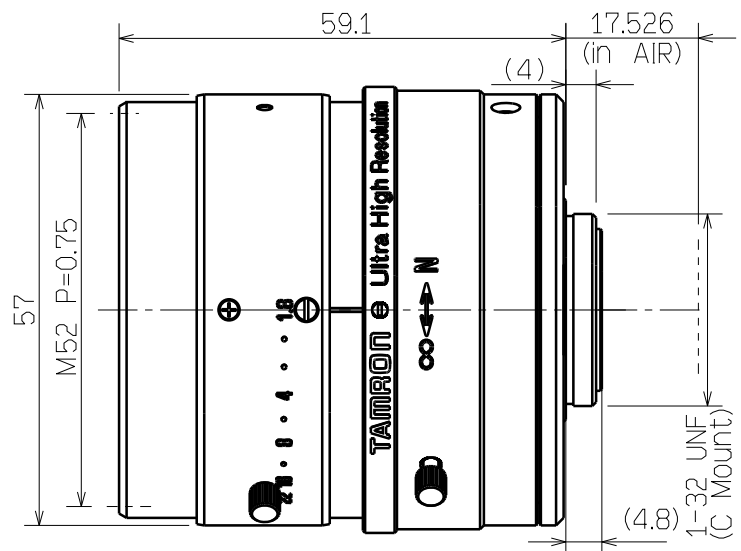
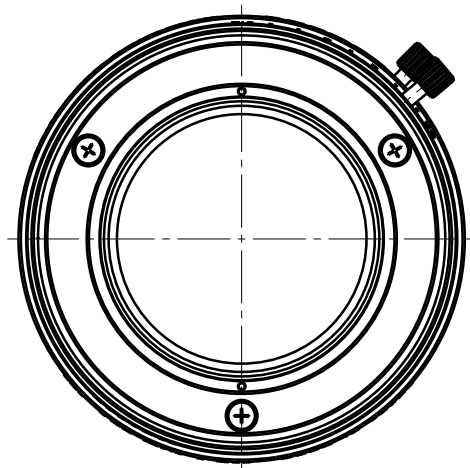

Imager Size イメージャーサイズ		2/3
Mount Type マウント		C
Focal Length 焦点距離		8mm
Aperture Range 絞り範囲		F / 1.8 ~ 22
Angle of View (Horizontal x Vertical) 画角 (水平 x 垂直)	2/3	58.5° x 45.1°
	1/2	43.8° x 33.3°
	1/3	33.3° x 25.2°
Focus Range フォーカス範囲		0.1m ~ ∞
Operation 操作方法	Focus フォーカス	Manual w/lock 手動ロック付き
	IRIS アイリス	Manual w/lock 手動ロック付き
Filter Size フィルター径		M52 P=0.75
Back Focus (in air) バックフォーカス (in air)		14.13mm (in air)
Wave Length 対応波長		Visible Light 可視光域
Weight 質量		280g
Operation Temperature 動作温度範囲		-10°C ~ +70°C

※仕様はお断りなく変更する場合があります。(2013/09/30)
Specifications subjected to change without any notice.